

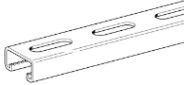

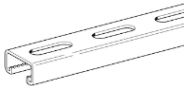

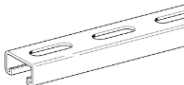

Montažinių profilių sistema Pressix CC41					
Poz.	Medžiagos pavadinimas	Kodas	Paveikslėlis	Mato vnt.	Aprašymas
1	Montažinis profilis MS 41/21/1,5 2m	173837	 41/21/2,0	m.	Montažinis profilis, skirtas mažoms ir vidutinėms apkrovoms
2	Montažinis profilis MS 41/21/1,5 6m	173846	 41/21/2,0	m.	Montažinis profilis, skirtas mažoms ir vidutinėms apkrovoms
3	Montažinis profilis MS 41/21/2,0 2m	193686	 41/21/2,0	m.	Montažinis profilis, skirtas mažoms ir vidutinėms apkrovoms
4	Montažinis profilis MS 41/21/2,0 3m	193693	 41/21/2,0	m.	Montažinis profilis, skirtas mažoms ir vidutinėms apkrovoms
5	Montažinis profilis MS 41/21/2,0 6m	193709	 41/21/2,0	m.	Montažinis profilis, skirtas mažoms ir vidutinėms apkrovoms
6	Montažinis profilis MS 41/31/2,0 2m	198872	 41/21/2,0	m.	Montažinis profilis, skirtas vidutinėms ir didelėms apkrovoms

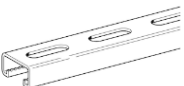
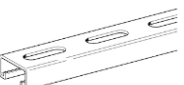
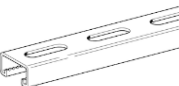
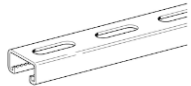
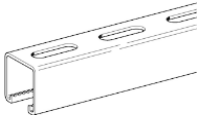
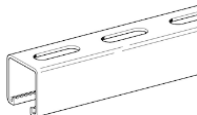
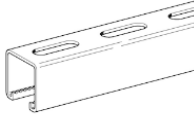
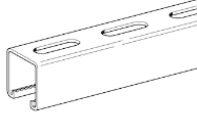
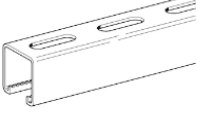
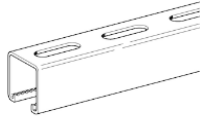
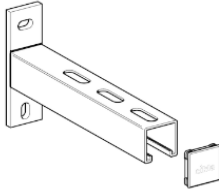
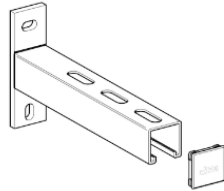
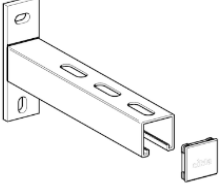
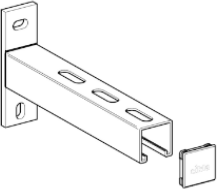
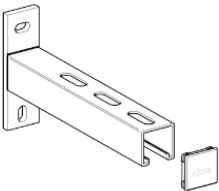
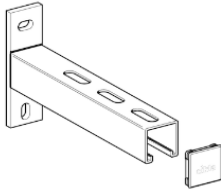
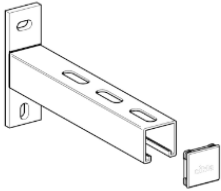
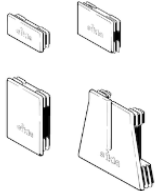
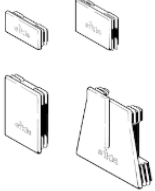

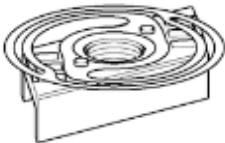
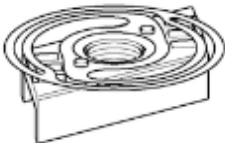
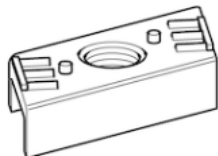
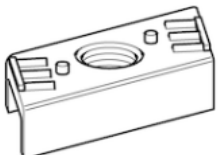

Montažinių profilių sistema Pressix CC41					
Poz.	Medžiagos pavadinimas	Kodas	Paveikslėlis	Mato vnt.	Aprašymas
7	Montažinis profilis MS 41/31/2,0 6m	198889	 41/21/2,0	m.	Montažinis profilis, skirtas vidutinėms ir didelėms apkrovoms
8	Montažinis profilis MS 41/41/2,0 2m	193723	 41/41/2,0 , 41/41/2,0	m.	Montažinis profilis, skirtas vidutinėms ir didelėms apkrovoms
9	Montažinis profilis MS 41/41/2,0 3m	193730	 41/41/2,0 , 41/41/2,0	m.	Montažinis profilis, skirtas vidutinėms ir didelėms apkrovoms
10	Montažinis profilis MS 41/41/2,0 6m	193747	 41/41/2,0 , 41/41/2,0	m.	Montažinis profilis, skirtas vidutinėms ir didelėms apkrovoms
11	Montažinis profilis MS 41/41/2,5 2m	173909	 41/41/2,0 , 41/41/2,0	m.	Montažinis profilis, skirtas vidutinėms ir didelėms apkrovoms
12	Montažinis profilis MS 41/41/2,5 3m	173432	 41/41/2,0 , 41/41/2,0	m.	Montažinis profilis, skirtas vidutinėms ir didelėms apkrovoms

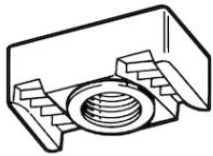
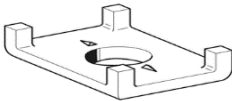
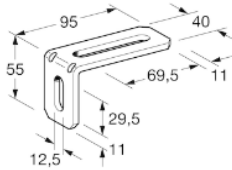
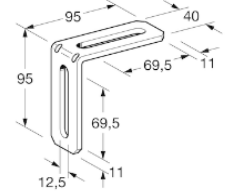
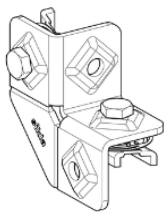
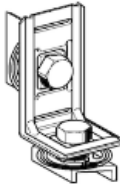

Montažinių profilių sistema Pressix CC41					
Poz.	Medžiagos pavadinimas	Kodas	Paveikslėlis	Mato vnt.	Aprašymas
13	Montažinis profilis MS 41/41/2,5 6m	166720	 <p>41/41/2.0, 41/41/2.0</p>	m.	Montažinis profilis, skirtas vidutinėms ir didelėms apkrovoms
14	Konsolė AK 41/41 - 200	115609		vnt.	Konsolė skirta tvirtinti prie sienos, lubų ar grindų. Ilgis 200mm.
15	Konsolė AK 41/41 - 260	153973		vnt.	Konsolė skirta tvirtinti prie sienos, lubų ar grindų. Ilgis 260mm.
16	Konsolė AK 41/41 - 320	115618		vnt.	Konsolė skirta tvirtinti prie sienos, lubų ar grindų. Ilgis 320mm.
17	Konsolė AK 41/41 - 445	115636		vnt.	Konsolė skirta tvirtinti prie sienos, lubų ar grindų. Ilgis 450mm.
18	Konsolė AK 41/41 - 570	115636		vnt.	Konsolė skirta tvirtinti prie sienos, lubų ar grindų. Ilgis 570mm.

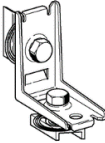
Montažinių profilių sistema Pressix CC41					
Poz.	Medžiagos pavadinimas	Kodas	Paveikslėlis	Mato vnt.	Aprašymas
19	Konsolė AK 41/41 - 820	149268		vnt.	Konsolė skirta tvirtinti prie sienos, lubų ar grindų. Ilgis 820mm.
20	Konsolė AK 41/41 -1010	149277		vnt.	Konsolė skirta tvirtinti prie sienos, lubų ar grindų. Ilgis 1010mm.
21	Galinis profilio dangtelis 41 41/21	101037		vnt.	Montažinio profilio galų uždengimui skirtas dangtelis. Apsaugo nuo aštrių briaunų
22	Galinis profilio dangtelis ADK 41 41/41	177689		vnt.	Montažinio profilio galų uždengimui skirtas dangtelis. Apsaugo nuo aštrių briaunų
23	Stumdoma veržlė PBH 41 M8	198988		vnt.	Greito montavimo profilio veržlė, skirta apkabų tvirtinimui prie 41 profilio, M8
24	Stumdoma veržlė PBH 41 M10	198995		vnt.	Greito montavimo profilio veržlė, skirta apkabų tvirtinimui prie 41 profilio, M10

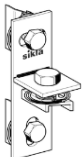

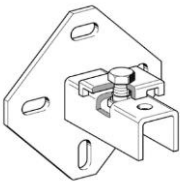
Montažinių profilių sistema Pressix CC41					
Poz.	Medžiagos pavadinimas	Kodas	Paveikslėlis	Mato vnt.	Aprašymas
25	Stumdoma veržlė PBH 41 M12	199008		vnt.	Greito montavimo profilio veržlė, skirta apkabų tvirtinimui prie 41 profilio, M12
26	Stumdoma veržlė NT CC 41 CC 41-M8	180209		vnt.	Greito montavimo profilio veržlė, skirta atskirų detalių tvirtinimui prie 41 profilio, M8
27	Stumdoma veržlė NT CC 41 CC 41-M10	180218		vnt.	Greito montavimo profilio veržlė, skirta atskirų detalių tvirtinimui prie 41 profilio, M10
28	Stumdoma veržlė Nut NT 41-M 8	180173		vnt.	Profilio veržlė, skirta atskirų detalių tvirtinimui prie 41 profilio, M8
29	Stumdoma veržlė NT 41-M10	180182		vnt.	Profilio veržlė, skirta atskirų detalių tvirtinimui prie 41 profilio, M10
30	Stumdoma veržlė NT HZ41-M 8	151935		vnt.	itin tvirta profilio veržlė, skirta atskirų detalių tvirtinimui prie 41 profilio, M8

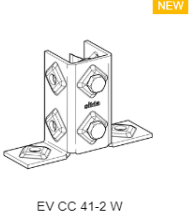
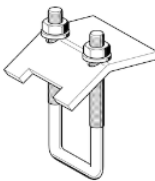
Montažinių profilių sistema Pressix CC41					
Poz.	Medžiagos pavadinimas	Kodas	Paveikslėlis	Mato vnt.	Aprašymas
31	Stumdoma veržlė NT HZ41-M10	151944		vnt.	itin tvirta profilio veržlė, skirta atskirų detalių tvirtinimui prie 41 profilio, M10
32	Poveržlė profiliui HK 41/10	178247		vnt.	Tvirta poveržlė profiliui, apsauganti profilį nuo deformacijų, M10
33	Profilių fiksavimo kronšteinas MW 95/55/90°	172388		vnt.	Susikertančių profilių tvirtinimui, pavienių laikiklių montavimui
34	Profilių fiksavimo kronšteinas MW 95/95/90°	172397		vnt.	Susikertančių profilių tvirtinimui, pavienių laikiklių montavimui
35	Profilių jungtis EV CC 41-1	117338		vnt.	Greito montavimo, tvirta profilių jungtis, didelių apkrovų konstrukcijoms.
36	Profilių jungtis CN CC 41-90°	180236		vnt.	Skirta sujungti du profilius arba profilį su konsole 90° kampu

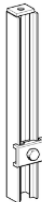
Montažinių profilių sistema Pressix CC41					
Poz.	Medžiagos pavadinimas	Kodas	Paveikslėlis	Mato vnt.	Aprašymas
37	Angle Connector CN CC 41-90° Stabil	191675		vnt.	Skirta sujungti du profilius arba profilį su konsole 90° kampu. Vidutinių apkrovų konstrukcijoms.
38	T profilių jungtis MOS MH41	143800	 Type MH	vnt.	Skirta pritvirtinti profilį prie pastato konstrukcijos arba sujungti du profilius
39	T-Bracket MOS CC - MH 41	191756	 CC - MH 41	vnt.	Skirta sujungti du profilius
40	T-Bracket MOS CC - MV 41	191765	 CC - MV 41	vnt.	Skirta sujungti du profilius
41	T profilių jungtis MOS MV41	143794	 Type MV	vnt.	Skirta pritvirtinti profilį prie pastato konstrukcijos arba sujungti du profilius
42	End Support WBD 41/41-45	155054		vnt.	Tvirtas montavimo padas, 41 profilio tvirtinimui prie pastato konstrukcijų

Montažinių profilių sistema Pressix CC41					
Poz.	Medžiagos pavadinimas	Kodas	Paveikslėlis	Mato vnt.	Aprašymas
43	Profilių jungtis EV CC 41-2	117456		vnt.	Greito montavimo, tvirta profilių jungtis, vidutinių ir didelių apkrovų konstrukcijoms
44	Profilių jungtis EV CC 41-2 W	117458	 <p>EV CC 41-2 W</p>	vnt.	Greito montavimo jungtis, profilio tvirtinimui prie pastato konstrukcijų.
45	Profilio laikiklis prie sijos SB 41 M8	192566		vnt.	Profilio tvirtinimui prie konstrukcinės sijos
46	Kampinė atrama STR 300/200	125967		vnt.	Skirta sustiprinti profilių konstrukcijas ar konsoles.
47	Kampinė atrama STR 550/350	125994		vnt.	Skirta sustiprinti profilių konstrukcijas ar konsoles.
48	Profilio jungtis ST 41	189740		vnt.	Profilio pailginimas, reikiamiems aukščiams ar atstumams išgauti.

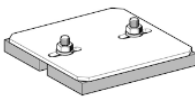
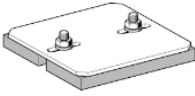
Montažinių profilių sistema Pressix CC41					
Poz.	Medžiagos pavadinimas	Kodas	Paveikslėlis	Mato vnt.	Aprašymas
49	Profilio montavimo plokštelės į sijos vidų SKL	145671		vnt.	Profilių tvirtinimui tarp H sijos auselių
50	Profilių sujungimas KL	118055		vnt.	Profilių išilginiam sujungimui
51	Profilio padas su izoliacija SHB 41-1 hcp	198902		vnt.	Tvirtas montavimo padas su guma, 41 profiliui
52	Profilio padas su izoliacija SHB 41-2 hcp	198919		vnt.	Tvirtas montavimo padas su guma, 41 profiliui
53	Profilio padas su izoliacija SHB 160 HCP	113117	 SHB 160 - SHB 600	vnt.	Padas su guma ir paruoštais tvirtinimais konsolėms
54	Profilio padas su izoliacija SHB 300 HCP	113118	 SHB 160 - SHB 600	vnt.	Padas su guma ir paruoštais tvirtinimais konsolėms

Montažinių profilių sistema Pressix CC41					
Poz.	Medžiagos pavadinimas	Kodas	Paveikslėlis	Mato vnt.	Aprašymas
55	Profilio padas su izoliacija SHB 450 HCP	113119	 <p>SHB 160 - SHB 600</p>	vnt.	Padas su guma ir paruoštais tvirtinimais konsolėms
56	Profilio padas su izoliacija SHB 600 HCP	113120	 <p>SHB 160 - SHB 600</p>	vnt.	Padas su guma ir paruoštais tvirtinimais konsolėms
57	Profilio padas su izoliacija SHB SQF 41 - 350	218875		vnt.	Izoliuotas padas profilių konstrukcijų montavimui ant perdangos
58	Profilio padas su izoliacija SHB SQF 41 - 500	218881		vnt.	Izoliuotas padas profilių konstrukcijų montavimui ant perdangos

Visą Pressix CC41 asortimentą rasite čia:

[Montažiniai profiliai Pressix CC41](#)

Daugiau naudingų nuorodų:

[Instaliacijos gidas](#)

[Pressix CC brošiūra](#)